



# ADVOMURICA

*Land of the Fees, Home of the Billables*

ZATERDAG 26 AUGUSTUS 2017

SPORTVERENIGING RAP AANLOOP 4 • AMSTELVEEN



[WWW.ADVOLYMPICS.NL](http://WWW.ADVOLYMPICS.NL)

TJEERD  
GRAPHIC DESIGN

# Een eigen kantoor starten?

De meeste starters starten bewust hun eigen kantoor vanuit passie. Je wilt vol gas vooruit. Maar voor iedere startende ondernemer zijn er ook valkuilen. Hoe herken je deze? En nog belangrijker: hoe voorkom je dat je daar in valt?

Bijvoorbeeld door een reële liquiditeitsbegroting waarin niet alleen de aanschaf van inventaris en briefpapier voorkomen, maar ook de kosten voor softwarelicenties, huur, verzekeringen en krediet-faciliteiten. Kortom; een goed doortimmerd ondernemingsplan.

Met onze kennis van de advocatuur helpen we al ruim 35 jaar starters op weg.

Vraag het starterspakket van Niehoff Werning & Kooij aan, zodat je snel 'up and running' bent.

Alvast succes!



# Inhoudsopgave

Voorwoord.....	4
Advolympics-commissie .....	5
Routebeschrijving .....	6
Veldverdeling .....	7
Programma en foto's .....	8
Spelregels .....	9
<b>Teamindeling – poules – wedstrijdschema's .....</b>	<b>18</b>
Voetbal .....	18
Hockey.....	20
Trefbal.....	21
Volleybal .....	23
Touwtrekken .....	24
Hardlopen.....	25
Petanque .....	26
Wetboek-werpen .....	30
Wielrennen.....	32
Stormbaan.....	35
Tafeltennis.....	36
Tafelvoetbal.....	40
Klaverjassen .....	43
Loterij.....	45
Feest.....	48
Dankwoord .....	50

# VOORWOORD

**Atleten, levensgenieters en overige deelnemers,**

**Menig Nederlands sportvrouw gaf dit jaar al het goede voorbeeld. Het is dan ook geen verassing dat de Amsterdamse advocatuur wederom staat te popelen om verschillende (sport)prijzen binnen te slepen. Er wordt ook dit jaar terecht weer reikhalzend uitgekeken naar hét sportevenement van het jaar: *de Advolympics 2017*.**

Op zaterdag 26 augustus 2017 zullen advocaten, notarissen, fiscalisten en alle andere onmisbare kantoorgenoten van Amsterdams 19 grootste kantoren met elkaar de strijd aan gaan. Waar normaal gesproken deze strijd wordt gevoerd in de rechtszaal, door de telefoon of van achter een computerscherm, zal men het nu op het veld moeten laten zien. Traditiegetrouw zullen hierbij de velden van sv RAP in Amstelveen als strijdtoneel dienen. Een bijzonderheid dit jaar is dat Lexence – als 19e kantoor – voor het eerst in haar geschiedenis zal deelnemen aan de Advolympics en een gooi zal doen naar eeuwige Advolympische roem.

Naast de traditionele veldsporten zoals hockey, voetbal en trefbal is het mogelijk de 50 meter lange stormbaan te trotseren, de rodeostier te temmen of je te wagen aan een stukje oud-Amerikaans linedancing. Daarnaast zal ook dit jaar weer topsport bedreven kunnen worden aan de bar en op de dansvloer, waarbij beerpong en hitjes niet zullen ontbreken. Aan een powerlunch, een uitgebreid advomuricaans diner en nachtelijke happen is gedacht. Het is mogelijk om al vanaf 17:00 uur mee te doen aan de Disco bingo, waarna vanaf 19:30 het feest echt losbarst als Jamento de voetjes van de vloer brengt. Hierna zullen de Disco Troopers je naar een hoger niveau brengen met hun discoklappers om daarna een uur lang van entertainer én DJ Dave Roelvink te kunnen genieten. De avond van de Advolympics 2017 zal knallend worden afgesloten door FlexyFrank!

Naast de prijzen die te winnen zijn op het veld, maken deelnemers van de loterij kans op de vele prachtige prijzen. Hierbij is de absolute hoofdprijs een week een geheel verzorgd verblijf in het Avila Beach Hotel of een week in het Lions Dive & Beach Resort op Curaçao, maar ook een diner voor twee in het Rijksmuseum of een volledige verzorgde proeverij bij het Amsterdamse Proeflokaal behoren onder meer tot de geweldige prijzen! De opbrengst van de loterij komt dit jaar ten goede aan Stichting Movement on the Ground. Deze stichting zet zich in voor vluchtelingen op Griekenland. De Advolympics zullen met de opbrengsten van de loterij bijdragen aan het Youth Empowerment Football Project van Movement on the Ground. Een project waarbij Griekse kinderen en vluchtelingenkinderen via voetbal met elkaar in contact komen en hun dagelijkse zorgen even kunnen vergeten. Mocht je nog geen lootje gekocht hebben, doe dit dan alsnog zo snel mogelijk bij je kantoorgenoot.

**Tot zaterdag 26 augustus 2017 in het *land of the fees and home of the billables* op sv RAP!**

*Namens de Advolympicscommissie 2017, Aline Kiers en Thijs Harperink*

# ADVOLYMPICS-COMMISSIE 2017



V.l.n.r.: Fleur Folmer & Michiel Fechner, Ninwa Alan & Sjoerd Lopik, Florine Grobben & Gerard Koster, Celine van Es & Bas van der Reep, Florentine Wagtendonk & Bart Bootsma, Jenny Noordermeer & Patrick Chung, Fleur Hazewinkel & Remon van Saane, Linda van Hal & Tom Theunisse, Barbara Janssen & Julius Kahn, Chantal van Dam & Stijn Reinders, Aline Kiers & Thijs Harperink, Mariëlle Sterk & Ate Bremmer, Natasja Wagenaar & Michael Serphos, Myrthe Bosch & Kerim van Oosten, Laura Opraus & Peter Vogels, Carine Russel & Tim de Raad, Tess Hendriks & Bernard Sap, Edie Kwaasteniet & Guus Nieuwenhuijzen Kruseman.

## Locatie

Complex 't Loopveld (Sportvereniging RAP) Aanloop 4, te Amstelveen

### Auto

Vanuit de richting Rechtbank/Parnassusweg de Buitenveldertselaan oprijden richting Amstelveen. De Buitenveldertselaan gaat over in de Beneluxlaan. Bij de eerste stoplichten in Amstelveen links (bij tramhalte Kronenburg). Vervolgens rechtdoor rijden; u passeert twee rotondes. Aan het einde van deze weg is de toegangsweg (aangegeven met een bordje "doodlopende weg") naar het parkeerterrein van Het Loopveld. Indien u met de auto komt, wordt u verzocht uw auto op dit parkeerterrein (Het Loopveld) te parkeren. Van de richting RAI rijdt u in de richting van de Europaboulevard. Deze rijdt u af tot de rotonde. De rotonde neemt u driekwart, afslag de Borcht. U rijdt met de weg mee tot u aan uw rechterhand een molen ziet. Daar slaat u rechtsaf de Amsteldijk op. Vervolgens neemt u de eerste afslag rechts, de Kalfjeslaan op. Daarna de eerste afslag links. Waar deze weg zich vervolgens splitst houdt u rechts aan en zult u de sportvelden liggen zien. Let op: parkeren is slechts toegestaan in de daarvoor bestemde vakken!

### Openbaar vervoer

1. Tram 5 richting Amstelveen
2. Halte Van Boshuizenstraat uitstappen
3. Overstappen op Bus 165 richting Station Zuid (WTC)
4. Halte van Heenvlietlaan uitstappen
5. 8 min. lopen naar Aanloop 4

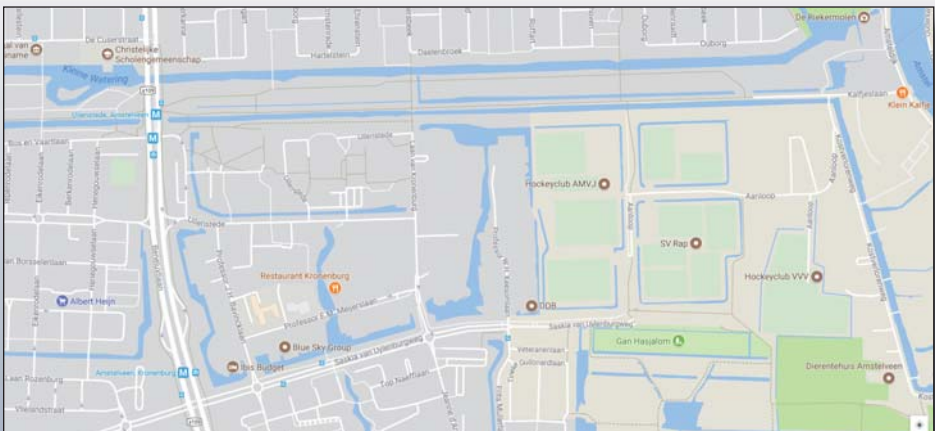



# VELDINDELING

## Indeling velden Advolympics 2017

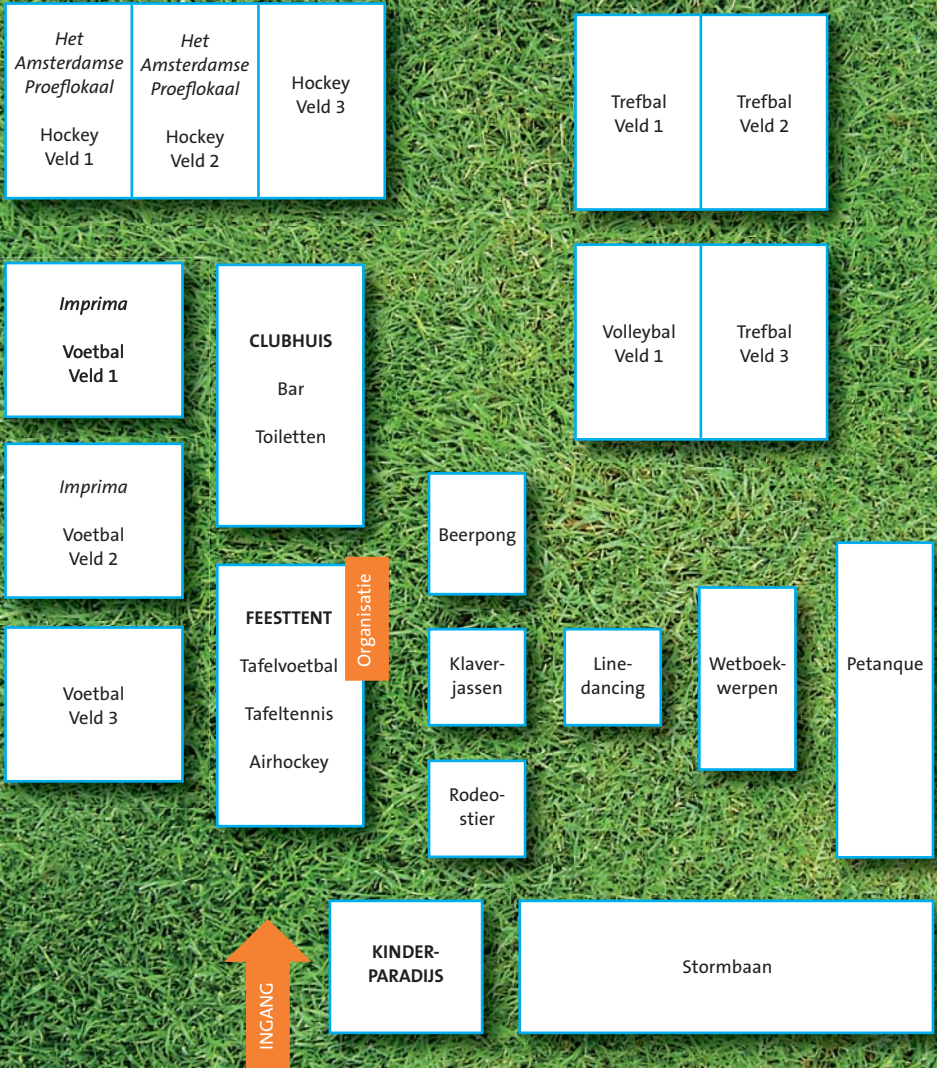

## Dagprogramma

09.30 – 12.30 uur	Wedstrijden
12.30 – 13.30 uur	Lunch (een aantal wedstrijden loopt door tijdens de lunch)
13.30 – 18.00 uur	Wedstrijden
17.30 uur	Loterij
18.00 – 19.00 uur	Diner
19.00 – 19.30 uur	Prijsuitreiking
19.30 – 01.00 uur	Feest

---

## Fotoschema

12.00	Van Doorne
12.10	Stibbe
12.20	NautaDutilh
12.30	Loyens & Loeff
12.40	De Brauw
13.00	DLA Piper
13.10	Kennedy Van der Laan
13.20	Houthoff Buruma
13.30	Freshfields
13.40	HL
13.50	Clifford Chance
14.30	Dentons Boekel
14.40	Baker & McKenzie
14.50	Allen & Overy
15.00	AKD
15.10	Simmons & Simmons
15.20	Linklaters
15.30	CMS
15.40	Lexence
15.50	Intertrust





# Spelregels Advolympics 2017

## Hockey

De regels zijn als volgt:

- Een team bestaat uit 6 spelers en 1 vliegende keeper.
- Er wordt gespeeld op 1/3 hockeyveld (kunstgras).
- Strafballen en strafcorners bestaan niet tijdens de Advolympics. Vrije slagen wel.
- Scoren kan door te pushen tegen de plank. Een te hoge push wordt als een vijandelijk schot beschouwd en afgekeurd.
- Winst levert 3 punten op, een gelijkspel 1 punt en verlies 0 punten.
- Let op: elk gemaakt doelpunt is goed voor 1 extra punt, met een maximum van 3 extra punten.
- Scoor zo vaak mogelijk in 25 minuten!

## Voetbal

Wie wint dé schaal van de Advolympics? De regels zijn als volgt:

- Een team bestaat uit 6 zes veldspelers en 1 keeper.
- Er wordt gespeeld op 1/3 voetbalveld (gras).
- In de reguliere speeltijd (25 minuten) worden uitsluitend vrije schoppen genomen. Strafschoppen worden niet gegeven door de Advolympische scheidsrechters.
- Slidings zijn niet toegestaan en worden bestraft met een vrije trap tegen.
- Bij gelijk spel zijn strafschoppen beslissend.
- Er worden dan 3 strafschoppen per team genomen. Is het hiena nog steeds onbeslist dan wordt om en om een strafschop genomen.
- Een gewonnen wedstrijd in de reguliere speeltijd levert 3 punten op.
- Een door middel van strafschoppen gewonnen wedstrijd levert 2 punten op.
- Elk gemaakt doelpunt binnen de reguliere speeltijd is goed voor 1 extra punt, met een maximum van 3 punten.

## Trefbal

Hebben jullie het met elkaar getroffen? De regels zijn als volgt:

- Een team bestaat uit 7 spelers: allen zijn tegelijkertijd ‘werpers’ en ‘vangers’.
- Het speelveld is verdeeld in 2 vakken met daaromheen een “buitenring”.
- Bij aanvang van het spel staan de spelers in het vak van hun eigen team.
- Het doel van het spel is de spelers van de tegenpartij te raken met de bal zonder dat de tegenspelers de bal vangen.
- In het geval een speler direct door een bal wordt geraakt, moet hij naar de buitenring achter het vak van de tegenstander.
- Als de ‘buitenring’-speler de bal vangt, moet degene die de bal gooide naar de buiten-

# SPELREGELS

- ring. De langst gestationeerde 'buitenring'-speler mag vervolgens terug het veld in.
- Ook vanuit de buitenring kunnen de spelers de tegenpartij het leven moeilijk maken en hen proberen raak te gooien. Ingeval van een succesvolle worp mag de 'werper' terug het veld in.
- Let op: men mag de bal niet langer dan 15 seconden vasthouden.
- Zodra alle spelers van het ene team zijn afgegooid, krijgt het andere team 3 punten.
- Ingeval de speeltijd (25 minuten) voorbij is, krijgt het team met de meeste spelers in het veld 2 punten

## **Volleybal**

- Reguliere spelregels, met uitzondering van onderstaande.
- Minimaal 4, maximaal 6 spelers (maar in ieder geval even veel als je tegenstander).
- 5 minuten speeltijd.
- De bal mag met alle lichaamsdelen gespeeld worden.
- Punten kunnen op elk moment in de wedstrijd worden behaald (dus met én zonder opslag).
- Het team met de meeste punten bij het fluitsignaal wint.
- Bij gelijk spel op het moment van het fluitsignaal wordt er best-of-three gespeeld: de winnaar van de toss krijgt de opslag.
- Een gewonnen wedstrijd in de reguliere speeltijd levert 3 punten op.
- Een door middel van best-of-three gewonnen wedstrijd levert 2 punten op.

## **Touwtrekken**

Trek je team over de streep!

Een team bestaat uit 6 spelers. Zet je zwaarste teamgenoot achteraan en trek de tegenstander uit zijn voegen. De winst is binnen wanneer het lintje over de lijn gaat.

## **Stormbaan**

Storm je gek!

Het team bestaat uit 4 spelers. De tijden van de teams worden bijgehouden. Aan het einde van de dag spelen de snelste twee teams voor de beker.

## **Tafelvoetbal**

Eindelijk komt die training in de kroeg van pas. De regels zijn als volgt:

- De teams bestaat uit 2 personen.
- Voor het begin van iedere partij wordt er getost. De partij die de tos wint, mag kiezen met welke kleur zij speelt.
- Een doelpunt gemaakt door het middenveld wordt niet geteld.
- Een doelpunt gemaakt door de keeper, de verdedigende linie of de spitsen wordt niet geteld indien:

# SPELREGELS

- de bal werd getoucheerd door een pop van de tegenpartij, niet zijnde de keeper; of
  - de bal via de zijkant van de speeltafel werd gespeeld; of
  - de linie na het afvuren van het schot om haar as (te weten een rotatie van 360 graden) heeft gedraaid.
- Een doelpunt wordt geteld indien de bal uit het doel is teruggeketst.
  - Indien een der partijen het vijfde doelpunt heeft gescoord, dienen de spelers van die partij van positie te wisselen.
  - Trashtalk is toegestaan.
  - Fysiek contact tussen partijen onderling is niet toegestaan. Overtreding hiervan is een doelpunt tegen.
  - Fysiek contact tussen de spelers van één partij is wel toegestaan.
  - Indien een speler het niet kan laten om tijdens een wedstrijd te bellen, een oproep te beantwoorden, e-mail te checken of anderszins zijn of haar blackberry te raadplegen, hoeft de tegenpartij het spel niet te staken.

Dit is geen onderdeel van de Advolympics competitie: je kan dus vrij spelen wanneer je wil!

## Tafeltennis

Aan tafel! De regels zijn als volgt:

- Aan elke kant van de tafeltennistafel staat een speler.
- De winnaar van de toss begint met serveren.
- De service moet 1 keer stuiten voor het net en 1 keer na het net.
- De service moet diagonaal geslagen worden.
- De bal wordt over en weer geslagen door de spelers en mag niet voor het net stuiten op de helft van de speler die slaat.
- Zodra de bal achter of naast de tafel geslagen wordt, heeft de andere speler 1 punt.
- Als de bal in het net geslagen wordt of voor het net stuitert, heeft de ander 1 punt.
- De speeltijd is 10 minuten, wie daarna de meeste punten heeft krijgt 3 punten. Bij gelijk spel volgt de “golden ping pong ball”.

## Klaverjassen

Laat je niet in de kaart kijken! De regels zijn als volgt:

- Er zijn 4 spelers, 2 teams.
- De teamgenoten zitten recht tegenover elkaar.
- De deler geeft iedere speler 8 kaarten (kaarten 7 t/m Aas doen mee).
- Elk spel bestaat uit 8 slagen. Een slag bestaat uit 4 kaarten.
- Allereerst moet de troef bepaald worden door het omdraaien van een kaart van een ongebruikt kaartspel.
- Elke speler mag dan zeggen of hij past of speelt met deze troef.
- Passen alle spelers dan wordt een nieuwe kaart omgedraaid en kan er opnieuw gepast

## SPELREGELS

of gespeeld worden.

- Indien iedereen de tweede keer gepast heeft, worden er nieuwe kaarten gedeeld. Er wordt weer een nieuwe troef omgedraaid.
- Passen alle spelers hierop dan wordt nog eenmaal een nieuwe kaart omgedraaid en kan er opnieuw gepast of gespeeld worden.
- Wordt ook deze keer gepast dan moet degene links van de deler spelen met de kleur van de laatste nieuwe troef.
- De beginspeler speelt een kaart en alle volgende spelers moeten dezelfde kleur spelen.
- Het team dat de hoogste kaart van de gevraagde kleur heeft gespeeld of de hoogste troef opgegooid heeft, wint de slag.
- Een team heeft gewonnen bij 82 punten of meer.

### Troef

- Tijdens de eerste slag is de troefkleur altijd klaveren.
- Als iemand de gevraagde kleur niet heeft, moet hij een troefkaart spelen, tenzij de hoogste kaart tot dan toe in die slag door de partner gespeeld is. In dit geval zou dus, als men er zeker van is dat men de slag binnen heeft, een hoge kaart van een andere kleur bijgelegd kunnen worden of juist een heel lage, als een sein, of omdat het vrijwel zeker is, dat de vierde man de slag toch zal nemen.





## SPELREGELS

- Heb je geen kaarten van de gevraagde kleur of van de troefkleur, dan mag je een willekeurige kaart spelen. Je kans om de slag te winnen is dan wel verkeken. Maar onthoud de Advolympische gedachte: “Meedoen is belangrijker dan winnen!”
- Wanneer diegene die de troef heeft bepaald niet de helft plus een punt binnen haalt (82 punten), is dat team NAT en krijgt 0 punten.

### Puntentelling

Niet troef:		Troef:	
Aas	11	Boer	20
Tien	10	Negen	14
Heer	4	Aas	11
Vrouw	3	Tien	10
Boer	2	Heer	4
Negen	0	Vrouw	3
Acht	0	Acht	0
Zeven	0	Zeven	0

### Extra te behalen punten

- Laatste slag gehaald: 10 punten extra.
- Roem (in een slag te behalen):
- Driekaart (drie kaarten op een rij van dezelfde kleur): 20 punten extra.
- Vierkaart (vier kaarten op een rij van dezelfde kleur): 50 punten extra.
- Stuk (vrouw en heer van troefkleur): 20 punten extra.
- Vier gelijke kaarten (bijv. 4 tien): 100 punten extra.
- Vier boeren: 200 punten extra.
- Pit (als je alle slagen haalt met je teamspeler, terwijl je zelf een troef gekozen hebt, heb je een pit): 100 punten extra.

### Pétanque

Pétanque (jeu de boules) – Wie kaatst, moet de bal verwachten!

De regels zijn als volgt:

- De teams bestaan uit 2 personen.
- Je speelt 2 tegen 2 met elk drie boules.
- Er wordt tussen de teams geloot (met een muntstuk) wie mag beginnen.
- Vanuit de werpcirkel mag een speler van dit team het kleine houten balletje (ook wel but of cochonnet genoemd) op een afstand van ten minste 6 meter en ten hoogste 10 meter uitwerpen.

# SPELREGELS

- Uit het team dat deze voorbereidingen heeft getroffen probeert een speler een boule zo strategisch mogelijk bij het but te plaatsen. De speler die het but uitwerpt, hoeft dus niet als eerste te spelen, het mag ook een medespeler zijn.
- Het werpen gebeurt vanuit de werpcirkel, waarbij de voeten op de grond en binnen de cirkel moeten blijven.
- Nu komt de tegenpartij aan de beurt, die gaat proberen een boule dicht bij het but te werpen. Lukt dit niet, dan moet een nieuwe poging ondernomen worden. Dit kan zo doorgaan, totdat alle boules van één team zijn gespeeld. In dit geval heeft het andere team vijf boules over die nog gespeeld kunnen worden en een kans maken voor een hogere score.
- Lukt het wel een boule dicht bij het but te werpen, dan is het eerste team weer aan de beurt.
- Als alle boules van beide teams zijn gespeeld, wordt er gekeken hoeveel punten er zijn gescoord. Iedere boule die beter ligt dan de dichtstbijzijnde boule van de tegenpartij levert 1 punt op. Een winnend team kan per werpronde minimaal 1 punt en maximaal 6 punten scoren.
- Het team dat de voorgaande werpronde heeft gewonnen, mag de nieuwe werpronde beginnen.
- Het team dat als eerste 13 punten bereikt, terwijl de tegenstander geen boules meer heeft te spelen, is winnaar.

## Wetboekwerpen

Wetboekwerpen – Gooi alles in de strijd! De spelregels zijn:

- De teams bestaan uit 6 personen.
- Ieder teamlid gooit om de beurt eenmaal het wetboek zo ver als hij of zij kan.
- Het totaal aantal gegooides meters van het gehele team per poging bepaalt de eindscore in aantal meters.
- Ieder team mag maximaal drie pogingen doen.
- Het team met het meeste aantal meters per team per poging is de winnaar.

## Hardlopen

Hardlopen: 1/8 Marathon – Wie heeft de langste adem?

De 1/8 marathon (5 km) start voor het clubhuis van S.V. Rap. Het parcours zal ter plaatse worden aangegeven. Wie het eerst over de finish komt, heeft gewonnen.

Let op de omroepberichten voor de start!

## Wielrennen

Het 17 KM parcours start vanaf het clubhuis van S.V. Rap. Het parcours zal ter plaatse worden aangegeven. Wie het eerst over de finish komt, heeft gewonnen.

Let op de omroepberichten voor de start!

## SPELREGELS



### Rodeo Stier

Speciaal ingehuurd voor het Advomurica thema: de Rodeo stier! Maak het zo zwaar of licht als je zelf wil; en stap er zo vaak op of af als je zelf wil! Het doel: zo lang mogelijk blijven zitten. De tijden zullen bijgehouden worden op een scorebord – kan jij het langste blijven zitten?

Dit is geen onderdeel van de Advolympics competitie: je kan dus vrij spelen wanneer je wil!

### Beerpong

Typisch Amerikaans – inclusief de befaamde red cups en de nodige biertjes.

De spelregels zijn als volgt:

- Er spelen twee teams van elk minimaal twee personen.
- Twee spelers van Team A gooien allebei één keer.
- Als er geen bekers geraakt worden is Team B aan de beurt.
- Als er één beker geraakt is dient deze leeggedronken te worden door Team B. Wordt de bal er met een stuit via de tafel ingegooid dan dienen er twee bekers leeggedronken te worden.
- Twee verschillende bekers worden geraakt. Deze twee bekers moeten worden leeggedronken en het team dat de bekers raakte krijgt de ballen terug voor een nieuwe beurt.

## SPELREGELS

- Gaan er twee ballen in één beker, dan dienen drie bekers leeggedronken te worden én het team dat de bekers raakte krijgt de ballen terug voor een nieuwe beurt.

Het spel gaat door totdat één van de teams alle bekers van het andere team heeft geraakt. De overgebleven bekers van de winnaars dienen door het verliezende team opgedronken te worden.

Dit is geen onderdeel van de Advolympics competitie: je kan dus vrij spelen wanneer je wil!

### **Airhockey**

Airhockey is een tafelspel dat gespeeld wordt door 2 of 4 spelers, waarin wordt geprobeerd de puck in het doel van de tegenstander te krijgen. Dit doet je aan de hand van een pusher waarmee je de puck kan kaatsen in de richting die je wenst. Dit alles gebeurt op een glad speelveld met weinig wrijving.

Dit is geen onderdeel van de Advolympics competitie: je kan dus vrij spelen wanneer je wil!

### **Linedance Competition**

Hét moment om lijnrecht de dansvloer te verkennen!

- Line dancers altijd in het midden van de dansvloer;
- Line dancers beginnen altijd in de richting van de band of discjockey;
- Wil je stoppen voordat de dans ten einde is, neem dan de kortste weg naar de buitenkant van de vloer en loop niet zomaar tussen de andere dancers door;
- Luister altijd naar de DJ. Het is gebruikelijk voor een DJ om de dans aan te kondigen en af te tellen voor de dans.
- Ondersteun en moedig nieuwelingen altijd aan; het kost maar een paar woorden om kennis te maken.
- Ga altijd naar de voorzijde van de dansvloer om een dans te beginnen. Anderen kunnen dan achter u aansluiten.
- Blijf altijd netjes en verontschuldig u wanneer u tegen iemand aan botst... zelfs als het uw schuld niet was.
- Vervang altijd het drankje dat u per ongeluk omgegooid heeft en vergeet niet om sorry te zeggen.
- Laat altijd uw waardering blijken. Geef applaus voor artiesten, instructeurs en DJ's omdat zij hard voor uw vermaak werken.
- Als laatste: blij trots op uzelf, lach en geniet van het moment!

De beste linedancer wint een beker!



van der Velde van Hal  & Peers  
gerechtsdeurwaarders en incassobureau

*Nu 25 jaar!!*

# Deurwaarders met incasservermogen

Betrouwbare partner voor

- Snel resultaat
- Kwaliteit in zaken
- Persoonlijk contact
- Nationale en internationale betekeningen

*Nu een exploit uitbrengen?*

*telefoon 070 346 07 07*

*mail [ambtelijk@veldehal.nl](mailto:ambtelijk@veldehal.nl)*

Nassauplein 21, 2585 EC 's-Gravenhage

Overschiestraat 63, 1062 XD Amsterdam

[www.veldehal.nl](http://www.veldehal.nl)

# TEAMINDELINGEN – POULES – WEDSTRIJDSHEMA'S

## TEAMINDELING EN WEDSTRIJDSHEMA VOETBAL

### A&O

Koen de Wit  
Floris de Wit  
Arwien Oemrawsingh  
Gerrit Kappelé  
Max van Merrienboer  
Rob de Kort  
Folkan Capkurt  
Sopie ten Bosch  
Jonas van de Wouwer  
Dave Hillen

### AKD

Yorben van Steveninck  
Robin Janssen  
Daniel Pinkster  
Pascal van Schaik  
Maarten Munsterman  
Philip Brink

### Baker I

Roger van de Berg  
Gijs van Mansveld  
Koert Bruins  
Alexander Kramer  
Isabelle Bronzwaer  
Wino van Veen  
Tijmen Zonderwijk  
Alejandro Zavala  
Rens Oudenijhuis  
Morad Choukri  
Yannick Scholte  
Niels Matze

### Baker II

Jot van Suijlen  
Tim Bohne  
Joost Polman  
Nick de Rooij  
Fatma Ismaylova  
Lynn van den Berg  
Derk Christiaans  
Sjef Janssen  
Willemijn Reitsma  
Rutger Smorenberg  
Isabelle Bronzwaer

### Clifford

Wiebren van der Zee  
Gesro Hamid  
Tim Heerschop

Amir Adl Rutbordeh  
Amin Tamaddoni

### CMS

Jonathan van Ee  
Patrick Witten  
Frank Verlaan  
Dex Destombes  
Robert van Brakel  
Patrick Chung  
Jarrik Haust  
Tim Wilms

### DBBW I

Maurits Burggraaf  
Hakima Laktit  
Rick van Wout  
Raymond Pical  
Mehmet Torun  
Tim van der Meijdenberg  
Dario Vaccaro  
Sharif Ibrahim  
Miranna Kuiva  
Willem Roëll  
Noah Chong  
Cyriel Vanmaekelbergh

### Dentons Boekel

Niels van Tamelen  
Bas van der Reep  
Frans Crul  
Robert Middelburg  
Bastiaan van Rath  
Jeroen le Clerq  
Valentijn Leijh  
Tom Tempelaars

### DLA

Sebastiaan Brommersma  
Benno Leenmans  
Fiorelo Klein  
Tom Hautvast  
Walter Borchert  
Adam Abou Habaga  
Sebastian Frankenberg  
Sebastiaan Wijsman  
Jeroen Swart  
Niels Mulder

### Houthoff

Ernst Haverkamp  
Wieger Kop  
Hüseyin Simsek  
Hein Vencken  
Jean Paul Dresen  
Thijs Harperink  
Arjan Adams  
Arno Boessenkool  
Floris Peters  
Gijs Elst  
Koen Hamelink  
Tim Drijfhamer  
Youri Jansen

### Kennedy

Ate Bremmer  
Mark Wissen  
Tim Deitmers  
Itse Gerrits  
Jeroen Postma  
Thijs Ridder  
Michiel Lubbers  
Ruud Schepers  
Simon van Ijsendoorn

### Lexence

Bart Steegs  
Charlotte Hoijing  
Floor van Lieere  
Charlotte Groenhout  
Kevin Beukeveld  
Albana Mazreku  
Lennart Kalthof  
Laurens Linnewiel  
Robbert Jan Bree  
Wouter Kok

### Linklaters

Jurian van der Pas  
Oscar Tuin

### Loyens

Bram Horenblas  
Bart Wingen  
Max van Maren  
Erwin Bosma  
Hamza Zourakhti

Abdel Attaibi  
Jaouad Seghrouchni  
Ehsan Nasiri  
Arsalan Hashem  
Dries Fransen v.d. Putten  
Laurens Veenman  
Thijn Valk  
Maik Rib

### Nauta I

Fenna van Zanten  
Ernst van der Touw  
Jorik Reijmer  
Laurens Hillen

### Simmons

Johan Polet  
Niek Groenendijk  
Tijmen Brune  
Pieter Bas den Brave  
Dirk Jan van Dam  
Martijn Stuart  
Peter Flipsen  
Jonathan Bakker

### Stibbe

Jeroen Bouma  
Tommi Palumbo  
Boris Cammelbeeck  
Joren Wiewel  
Dirk de Graeff  
Maurits Schmitz  
Joram Verstoep

### Van Doorne

Peter van Velthoven  
Floris Werners  
Bob Zonderwijk  
Robbert During  
Sjoerd Kamerbeek  
Jim Koek  
Tycho Ruers  
Niels van Boekel  
Rein Bressers  
Mitch Kerkmeer  
Helmer Klingenberg

## TEAMINDELINGEN – POULES – WEDSTRIJDSHEMA'S

POULE-INDELING VOETBAL 2017			
Poule A	Poule B	Poule C	Poule D
Linklaters	Baker I	Nauta	Stibbe
Van Doorne	DLA	De Brauw	CMS
Clifford	AKD	A&O	KvdL
Dentons	Loyens	Simmons	Lexence
Houthoff		Baker II	



Tijd	Veld 1	Veld 2	Veld 3
10.00	Linklaters - Houthoff	Nauta - Baker II	Loyens - AKD
10.30	Van Doorne - Dentons	De Brauw - Simmons	Lexence - KvdL
11.00	Clifford - Houthoff	A&O - Baker II	DLA - Baker I
11.30	Dentons - Linklaters	Simmons - Nauta	CMS - Stibbe
12.00	Clifford - Van Doorne	A&O - De Brauw	DLA - Loyens
12.30	Houthoff - Dentons	Baker II - Simmons	CMS - Lexence
13.00	Linklaters - Clifford	Nauta - A&O	Baker I - AKD
13.30	Houthoff - Van Doorne	Baker II - De Brauw	Stibbe - KvdL
14.00	Dentons - Clifford	Simmons - A&O	Loyens - Baker I
14.30	Van Doorne - Linklaters	De Brauw - Nauta	Lexence - Stibbe
15.00	AKD - DLA	KvdL - CMS	
15.45	Winn. A - Winn. C (I)	Winn. B - Winn. D (II)	
16.30	<b>Winnaar I - Winnaar II (FINALE)</b>		

# TEAMINDELINGEN – POULES – WEDSTRIJDSHEMA'S

## TEAMINDELING EN WEDSTRIJDSHEMA HOCKEY

### A&O

Alexander Kiers  
Bart van Hattem  
Dominique Coumans  
Tim Sweerts  
Dominique van Dreven  
Cees van Ginniken  
Lianne van Aagten  
Marius van der Torren  
Robbert Kauffeld  
Jort de Groodt

### AKD

Fleur Folmer  
Maarten de Wit  
Daniel Pinxter  
Jelmer Feenstra  
Amber Folmer  
Martijn Rootlieb

### Baker

Floor Overbosch  
Adinda Kapering  
Jasper Meessen  
Roger van der Berg  
Gijs van Mansveld  
Koert Bruins  
Alexander Kramer  
Isabelle Bronzwaer  
Wino van Veen  
Pauline Bakker  
Martijn van der Vliet

### Clifford

Veerle van der Lande  
Tom Smeele  
Anne Hendrikx  
Pieter Wiegman

### CMS

Maurits Rabbie  
Marcel Groenewegen  
Anna van Duinen  
Remko van Baarle  
Jonathan van Ee  
Alexander Ijkenstam  
Stijn Groenewegen

### Dentons Boekel

Celine van Es  
Cornelie Arnouts  
Florine Dunki Jacobs  
Lianne Hoorntje  
Jissy van Kan

### Houthoff

Vivian van de Haterd  
Alexander Collot d'Escury  
Anne Langerhuizen  
Berber Werkema  
Julia Nesselaar  
Jurje Reus  
Aline Kiers

### Kennedy

Anne Christine Keuning  
Florine van der Ven  
Kirsten Gerharts  
Iris Omlo  
Mariëtte Sterk  
Marjolijn Bouwman  
Maarten Goudsmit  
Joëlle Boelet

### Loyens

Christiaan van der Does  
Puck Hendriksen

Claire Scholten  
Robbert Freuger  
Jim Margry  
Carlijne Brinkers  
Max de Vreede  
Narda Kooij  
Sebastiaan Morsuis

### Lexence

Kevin Beukeveld  
Floor van Liere  
Max Koene  
Charlotte Groenhout  
Charlotte Hoijing  
Mathijs van Beusekom  
Yskje van Schelven  
Julie van Grembeughen

### Nauta

Valerie Nauta  
Huib Verschoor  
Sabrina Legerstee  
Arief Roelse  
Ewoud Zweers  
Tom Vincken  
Tara Veenendaal  
Yvette Seevink  
Gwenn Korteweg  
Ole de Vries

Aira Scheijvens  
Fenna van Zanten  
Daniëlle Kronenburg

### Simmons

Esin Cumert  
Tessa van de Pol  
Quincy Armah  
Floor Huisman  
Nosh van der Voort  
Martijn Stuart

### Stibbe

Charlotte Tolman  
Laetitia van Rij  
Tess Hendriks  
Camille van Liebergen  
Vincent Lampers  
Sophia Baas

### Van Doorne

Nina de Kwaasteniet  
Rutger ten Ham  
Floris Werners  
Stijn Folkers

### Poule indeling HOCKEY 2017

Poule A	Poule B	Poule C
CMS	Stibbe	Houthoff
Loyens	Baker	AKD
Nauta	Clifford	Dentons
A&O	Simmons	Lexence
Van Doorne	KvdL	



## TEAMINDELINGEN – POULES – WEDSTRIJDSHEMA'S

Tijd	Veld 1	Veld 2	Veld 3
10:30	CMS - Van Doorne	Stibbe - KvdL	Lexence - Dentons
11:00	Loyens - A&O	Baker - Simmons	AKD - Houthoff
11:30	Nauta - Van Doorne	Clifford - KvdL	A&O - CMS
12:00	Simmons - Stibbe	AKD - Lexence	Nauta - Loyens
12:30	Clifford - Baker	Houthoff - Dentons	Van Doorne - A&O
13:00	KvdL - Simmons	Lexence - Houthoff	CMS - Nauta
13:30	Stibbe - Clifford	Dentons - AKD	Van Doorne - Loyens
14:00	KvdL - Baker	A&O - Nauta	
14:30	Simmons - Clifford	Baker - Stibbe	Loyens - CMS
15:15	Winn. A - Winn. C (I)	Winn. B - Nr 2 met beste doelsaldo (II)	
16:00	<b>Winnaar I - Winnaar II (FINALE)</b>		

## TEAMINDELINGEN EN WEDSTRIJDSHEMA TREFBAL

### A&O I

Anna Maria Withagen  
Asha Prins  
Bart van Hattem  
Dave Hillen  
Jeroen van Calker  
Jonas van de Wouwer  
Joshua Selam  
Soufjan el Baroudi  
Jaantje Kramer

### A&O II

Justine Dreijer  
Maxim Terweij  
Octave Hustinx  
Sophie ten Bosch  
Vendi Mink  
Arwien Oemrawsingh  
Mark van Diggelen  
Robert Kauffeld

### AKD

Rolf Everhardus  
Daniel Pinxter  
Maartje de Jong  
Zahra Samadi  
Willemijn van der Wel  
Tessa van der Stel

Maud Creemers  
Edith Hendrix

### Baker I

Koert Bruins  
Emilie Huberts  
Pauline Bakker  
Wino van Veen  
Anastasiia Matviets  
Robbert Jan Kampstra  
Sjef Janssen  
Alexandra Kramer  
Martijn van der Vliet  
Lisa Lobert  
Aida Schelfhout

### Baker II

Derk Christiaans  
Anna van Bracht  
Cedrik Lutter  
Lynn van den Bergh  
Jasper Meessen  
Paul van de Ven  
Adinda Caperien  
Roger van de Berg  
Gijs van Mansfeld  
Umit Kahraman  
Isabelle Bronzwaer

### CMS

Robbert van Brakel  
Jarrik Haust  
Laurens Pronk  
Eline Brenders  
Patrick Chung  
Hilde Haentjes  
Staffan Bos  
Michelle van den Brink

### DBBW I

Maaik Faase  
Sophie Oosterhuis  
Diederik Siemons  
Salima Guettache  
Rosalie Stoter  
Mustafa al-Saady  
Sharif Ibrahim  
Pieter van Slobbe  
Youssef Ballin  
Noah Chong

### DBBW II

Wouter van Keulen  
Nika Schatorjé  
Ingeborg Braam  
Amina Heddar  
Eric Nguyen

Thyla Fonteijn  
Pasquale Uijtdeuwilgen  
Floris Kaptein

### Freshfields

Emelde Rubaïj Bouman  
Cynthia Lennarts  
Anne Beenders  
Mark Maarschalkerveerd  
Julius Kahn  
Barbara Janssen  
Maartje van der Molen

### HL

Chantalle Schoegje  
Shaïda Alladien  
Dirk-Jan Ridderinkhof  
Joost Duijm  
Lotte Warendorf  
Robert de Regt  
Ka Yie Lee  
Bas Keizers  
Joke Bodewits  
Carly van der Beek  
Petra den Boer  
Tessa van den Enden

# TEAMINDELINGEN – POULES – WEDSTRIJDSHEMA'S

## Houthoff

Vivian van de Haterd  
Julia Nesselaaar  
Alexander Collot d'Escury  
Isabella Delcour  
Berber Werkema  
Sophie van Kasbergen  
Tessa Rosenberg Polak  
Hein Vencken  
Tom Hendriks  
Annemiek Wassink  
Gijjs Elst  
Thomas de Rave  
Ewoud van der Leek  
Wieger Kop

## Lexence

Kevin Beukeveld  
Laurens Linnewiel  
Max Koene  
Charlotte Groenhout  
Mathijs van Beusekom  
Robbert-Jan Bree  
Wouter Kok

## Loyens I

Michelle Carpedier  
Jan Vonk Noordegraaf  
Kim Leyendeckers  
Max Radowic  
Dennis Westerink  
Ademir Sehomerovic  
Mathijs Jansen  
Jan Pouw  
Sebastian Morshuis  
Sharita Willigenburg  
Bo Drenth  
Mike Rib

## Loyens II

Kim Hoefman  
Kelly van Dam  
Richard Schaefers  
Romy Menasal vas Gar-  
rones  
Michelle Olsthoorn  
Ingrid van den Bosch  
Wifri Haagsma  
Narda Kooij  
Mane Bajadjan  
Jamie Pellegrom  
Marit Bosselaar  
Bahar Sharif

## Nauta I

Valerie Nauta  
Aira Scheijvens  
Fenna van Zanten  
Floor Nelissen  
Jeroen Boelens  
Jorn Klaassens  
Joyce Trebus  
Karmijn Krooshof  
Mark den Bleijker  
Mirjam von Meijenfeldt  
Pim van Mierlo  
Romy Mattens  
Vincent Dogaan  
Ward Elfrink

## Simmons

Esin Cumert  
Roos Strip  
Floor Huisman  
Tessa van de Pol  
Quicy Armah  
Steven den Boer  
Dirkjan van Dam  
Andrada Tiru  
Peter Flipsen  
Rezah Stegeman

## Stibbe

Lorraine Kersten  
Ilse Janssen  
Lisa van der Maden  
Pieter Swagemakers  
Jorinde Holsger  
Camille van Liebergen  
Pelle van Manen  
Steven Bastiaans  
Sylvie van Ravos  
Sophie Ravelli  
Marleen Jonckers  
Vera Brouwer  
Christine Plagmeijer  
Willem Beek

## Van Doorne

Momina Bahar  
Stijn Folkers  
Davita Alderlieste  
Marjolijn Ebels  
Marian Vertelman  
Justin Interfurth  
Mitch Kerkmeier

Tijd	Veld 1	Veld 2	Veld 3
9:30	A&O I - DBBW II	Lexence - A&O II	Simmons - AKD
10:00	Nauta I - Stibbe	HL - Baker II	Baker I - Loyens II
10:30	Houthoff - DBBW II	CMS - A&O II	DBBW I - Loyens I
11:00	Stibbe - A&O I	Baker II - Lexence	Van Doorne - Freshfields
11:30	Houthoff - Nauta I	CMS - HL	Baker I - Simmons
12:00	DBBW II - Stibbe	A&O II - Baker II	DBBW I - Van Doorne
12:30	A&O I - Houthoff	Lexence - CMS	Loyens II - AKD
13:00	DBBW II - Nauta I	A&O II - HL	Loyens I - Freshfields
13:30	Stibbe - Houthoff	Baker II - CMS	Simmons - Loyens II
14:00	Nauta I - A&O I	HL - Lexence	Van Doorne - Loyens I
14:30	AKD - Baker I	Freshfields - DBBW I	
15:15	(I) Winn. A - Winn. C	(II) Winn. B - Winn. Nr 2 beste doelsaldo	
16:00	<b>Winnaar I - Winnaar II (FINALE)</b>		

# TEAMINDELINGEN – POULES – WEDSTRIJDSHEMA'S

POULE INDELING TREFBAL 2017			
Poule A	Poule B	Poule C	Poule D
Houthoff	Simmons	A&O II	Freshfields
DBBW II	Loyens II	Lexence	DBBW I
Nauta I	Baker I	Baker II	Van Doorne
A&O I	AKD	CMS	Loyens I
Stibbe		HL	

## TEAMINDELINGEN EN WEDSTRIJDSHEMA VOLLEYBAL

### A&O

Dave Hillen  
Jonas van de Wouwer  
Elke ter Hart

### Baker

Paul van de Ven  
Robbert-Jan Kamstra  
Sjef Janssen

### DBBW I

Mustafa Al-Saady  
Shuyu Huang  
Josse Klijnsma  
Miranna Kuivas  
Thyla Fontein  
Bart van Heeswijk  
Floris Kaptein  
Eveline van Rhijn  
Ties Boonzajer Flaes

### DBBW II

Mustafa Al-Saady  
Shuyu Huang  
Josse Klijnsma  
Miranna Kuivas  
Thyla Fontein

### Clifford

Sahur Adam  
Kyra Geerts  
Laura Stegeman

### CMS

Ilse Brandse  
Lotte de Ceuster  
Jarrik Haust  
Maurits Rabbie  
Eline Brenders

Patrick Chung  
Hilde Haentjes  
Tim Wilms

### Dentons

Margriet Augstein  
Bas Bruynsteen  
Bastiaan van Rath  
Anna Kowalska

### DLA I

Jeroen Swart  
Jolein Movig  
Rowena Zee  
Marijn van de Wal

### DLA II

Adam Abou Habaga  
Connie van Niekerk  
Sebastiaan Wijsman  
Pien Lammers

### HL

Lotte Warendorf  
Ka Yie Lee  
Carly van der Beek  
Petra den Boer

### Houthoff

Thomas de Rave  
Nadine Hagenbeek  
Arjan Adams

### Nauta

Celine Houwen  
Danielle Kronenburg  
Jeroen Boelens  
Meyke Rietveld  
Tim Iserief

Poule A	Poule B	Tijd	Veld 1
Clifford	Dentons	9:30	Houthoff - A&O
Nauta	HL	9:50	Dentons - DBBW
DLA I	Baker	10:10	CMS - DLA I
CMS	DLA II	10:30	HL - DLA II
A&O	DBBW	10:50	Nauta Clifford
Houthoff		11:10	Baker - DBBW
		11:30	CMS - Houthoff
		11:50	DLA II - Dentons
		12:10	DLA I - A&O
		12:30	Baker - HL
		12:50	Nauta - Houthoff
		13:10	DBBW - DLA
		13:30	Clifford - A&O
		13:50	Dentons - Baker
		14:10	Nauta - CMS
		14:30	DBBW - HL
		14:50	Clifford - DLA I
		15:10	DLA II - Baker
		15:30	Houthoff - DLA I
		15:50	HL - Dentons
		16:10	A&O - CMS
		16:30	A&O - Nauta
		16:50	Houthoff - Clifford
		17:10	DLA I - Nauta
		17:30	CMS - Clifford
<b>18:00</b>	<b>FINALE (Winnaar A - Winnaar B)</b>		

# TEAMINDELINGEN – POULES – WEDSTRIJDSHEMA'S

## DEELNEMERS EN WEDSTRIJDSHEMA TOUWTREKKEN

### A&O

Dave Hillen  
Jonas van de Wouwer  
Maxim Terweij

### AKD

Rolf Everhardus  
Joost van Benthum  
Bilal Chababi  
Korian Gerritsen  
Michiel Melief  
Maarten Munsterman  
Yvonne van de Pol  
Arjen de Pril  
Laura de Jong

### Baker I

Cedrik Lutter  
Jasper Meessen  
Floor Overbosch  
Roger van den Berg  
Thijs Bogaers  
Pauline Bakker  
Fatma Ismaylova

### Baker II

Wouter v/d Goorbergh  
Gijs van Mansveld  
Isabelle Bronzwaer  
Narine Movsisian  
Alexander Kramer  
Wino van Veen  
Koert Bruins

### De Brauw

Floris Kaptein  
Maaïke Hagar  
Christiaan Gotlieb

### Van Doorne

Davita Alderlieste  
Ivanka van hasselt  
Marian Vertelman

### Freshfields

Cyntha Lennarts  
Anne Beenders  
Jorian Hamster  
Mark Maarschalker-  
weerd

Eeke Kenninck  
Nathan Hoefnagel  
Jan-Jaap Koningsveld  
Liedewij Slagman  
Philip Luckman  
Marthe Rookmaker  
Mark Egeler

### Lexence

Kevin Beukeveld  
Iris Hoekstra  
Lennart Kalthof  
Robbert-Jan Bree



POULE-INDELING EN WEDSTRIJDSHEMA TOUWTREKKEN 2017			
Poule A	Poule B	Tijd	Veld 1
		13:00	De Brauw - Baker II
De Brauw	Lexence	13.15	Lexence - A&O
Baker II	A&O	13.30	Baker I - AKD
Baker I	Van Doorne	13.45	Van Doorne - Freshfields
AKD	Freshfields	14.00	Baker I - De Brauw
		14.15	Van Doorne - Lexence
		14.30	AKD - Baker II
		14.45	Freshfields - A&O
		15.00	De Brauw - AKD
		15.15	Lexence - Freshfields
		15.30	Baker II - Baker I
		15.45	A&O - Van Doorne
		16.15	Winnaar A - Winnaar B (FINALE)



# TEAMINDELINGEN – POULES – WEDSTRIJDSHEMA'S

## DEELNEMERS HARDLOPEN

Starttijd 14:00 uur	
Deelnemer	Tijd
Rogelio Voges	
Jacob van de Kerkhof	
Monica Hagemeyer	
Simone Poot	
Hakima Laktit	
Abe Ijland	
Emiel Jurjens	
Steven Vijverberg	
Thijs Bogaers	
Daan van den Bergh	
Pascal van Schaik	
Midas Klijssen	
Jort de Grootd	
Lianne van Aagten	
Michael Bakker	
Merle van de Berg	
Daan van den Bergh	
Emile Doelwijt	
Jan de Wit	
Laila Kouchi	
Sebastiaan Brommersma	
Marjan Kiewit	
Hoffman van Zyl	

Michael Broeders	
Emile Kielstra	
Robin Kersbergen	
Koen Hamelink	
Josephine van Meer	
Nina Tutein Nolthenius	
Nienke Miltenburg	
Iris Hoekstra	
Bart Steeghs	
Paul van Rosmalen	
Perry van der Heiden	
Diewertje van Dijk	
Christiaan van der Does	
Huib Verschoor	
Florine Oosterloo	
Kirsten Lagerwij	
Rik den Boer	
Aalt Colenbrander	
Nikki Dekker	
Marieke Rozenbroek	
Dynah Dettingmeyer	
Johan Polet	
Martijn Stuart	
Debora Dielingen	
Victor van Campen	
Natusia Szeliga	

# TEAMINDELINGEN – POULES – WEDSTRIJDSHEMA'S

## PETANQUE

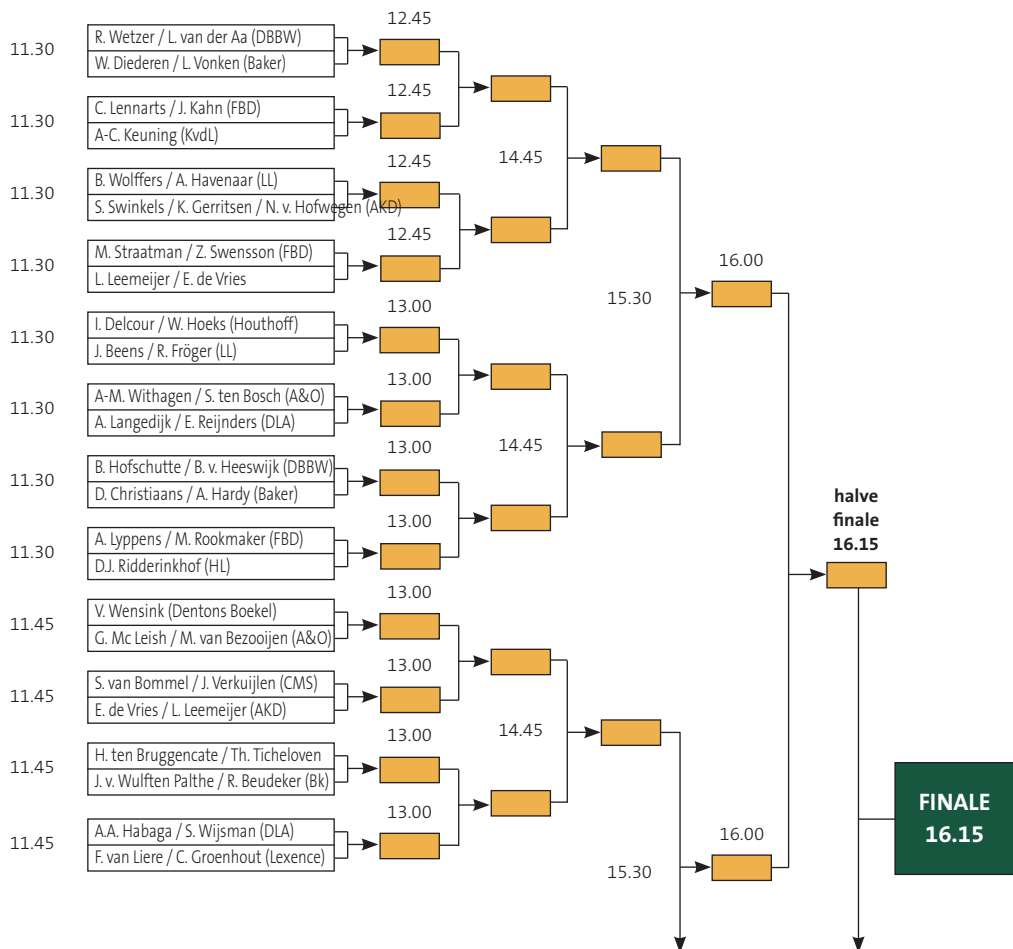

Zie vervolg schema op p. 28/29.



# TEAMINDELINGEN – POULES – WEDSTRIJDSHEMA'S

## PETANQUE (VERVOLG)

Vervolg schema p. 26/27

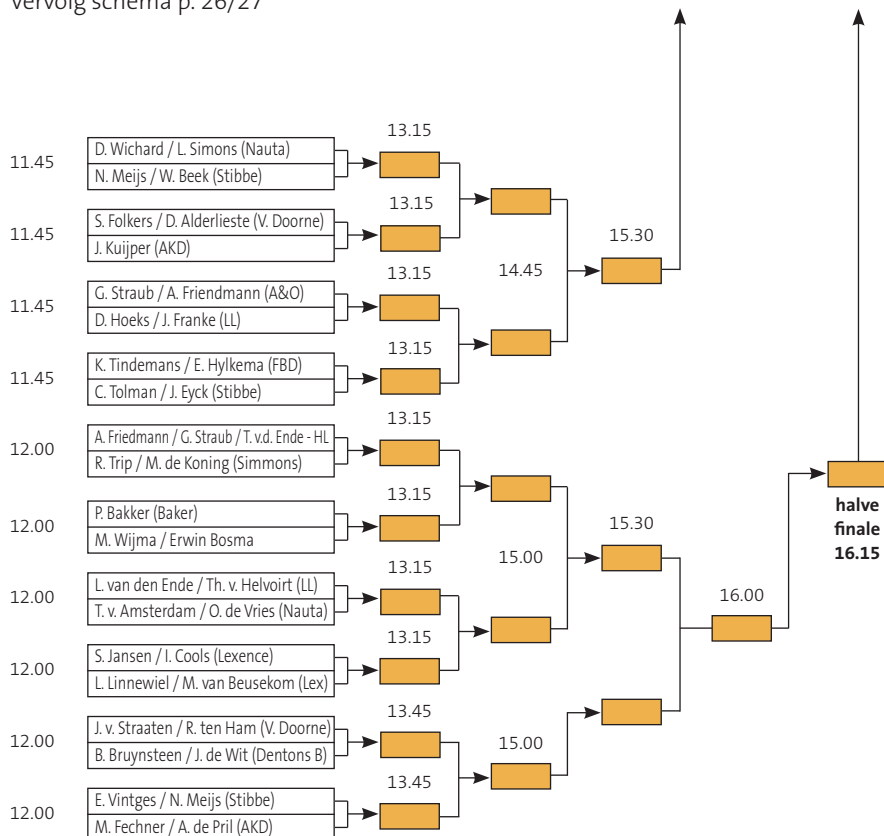



# TEAMINDELINGEN – POULES – WEDSTRIJDSHEMA'S

## DEELNEMERS WETBOEK-WERPEN

### A&O

Dave Hillen  
Dawid Lyszczarz  
Jonas van de Wouwer  
Merle van den Berg  
Geza Orban

### AKD

Nikee Groot  
Ilse Ultee  
Sanne Swinkels  
Jelle Kuijjer  
Florence van Ravels  
Rolf Everhardus  
David Molenaar  
Philip Brink

### Baker

Wouter Diederer  
Paul van de Ven  
Floor Overbosch  
Alain Hardy

Narine Movsisian  
Ilse Bosman  
Fatma Ismaylova

### CMS

Cora Schreurs  
Tamara van Zaal  
Brigitta Jakic  
Anna van Duinen  
Jenny Noordermeer  
Patrich Chung

### DBBW

Rosalie Stoter  
Pieter van Slobbe  
Ingeborg Braam  
Amina Heddar  
Simone Poot  
Christian Godlieb  
Floris Kaptein

### Dentons

Vincent Wensink  
Joep Schreijer

### DLA

Frank van de Wakker  
Jeremi Wilbie  
Jolein Movig  
Tom Theunisse  
Linda van Hal

### Fresfhfields

Daan van Schaik  
Mark Maarschalke-  
weerd  
Max Immerzeel  
Cynthia Lennarts  
Liedewij Slagman  
Anne Beenders  
Ivo van Dijk  
Edward Keek

### HL

Joost Duijm  
Robert de Regt  
Marlinde Nannings  
Stijn Reinders  
Chantal van Dam

### Houthoff I

Amar El Sahli  
Kim Scholten Linde  
Benjamino Blok  
Wiebe Zwaan  
Michael Heenes  
Iris Peperkorn  
Laura Plomp  
Eva Vermeulen  
Wieger Kop

### Houthoff II

Parisa Jahan  
Serena Zacca  
Eva van Dusschoten  
Aline Kiers

Wies Hoeks  
Marleen de Vette  
Charlotte van der  
Putten  
Sophie Ijsseldijk  
Isabelle Delcour

### Lexence

Iris Hoekstra  
Sonia de Graaf  
Farah Ouahoud  
Lennart Kalthof

### Nauta

Isabella Kleijn  
Jeroen Boelens  
Jochem Hummelen  
Linda Tomassen  
Marieke Rozenbroek  
Meyke Rietveld  
Mirjam van Meijenfheldt  
Particia Peijer  
Tanja Schasfoort

### Stibbe

Joost Eyck  
Roos Bruijnsteen  
David Meijers

### Simmons

Esin Cumert  
Floor Huisman  
Tessa van de Pol  
Quincy Armah

### Van Doorne

Willem van der Ven  
Nina Korstenbroek  
Guus Niewenhuizen  
Kruseman  
Justin Interfurth  
Puck Nannes  
Wouter de Boer

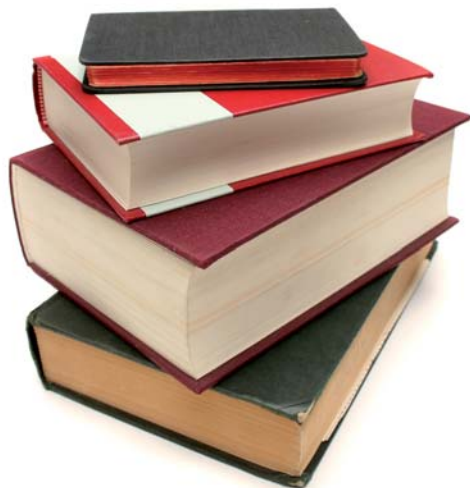





# Intertrust

We get things done. Whatever the challenge. Wherever the jurisdiction. Engaging us, gives you access to a network of highly qualified and proactive experts in trust, fund and corporate services. Sharing your professional background. Committed to meeting your goals, our team thinks out of the box to identify the right opportunities and provide expertise to manage your business complexities.

A benchmark in the industry for global insights, we help you stay ahead. When you join all these dots together, you can see why we're the world's leading provider in our industry.



Opportunities are created by connecting the right dots.

## TEAMINDELINGEN – POULES – WEDSTRIJDSHEMA'S

### WEDSTRIJDSHEMA WETBOEK-WERPEN

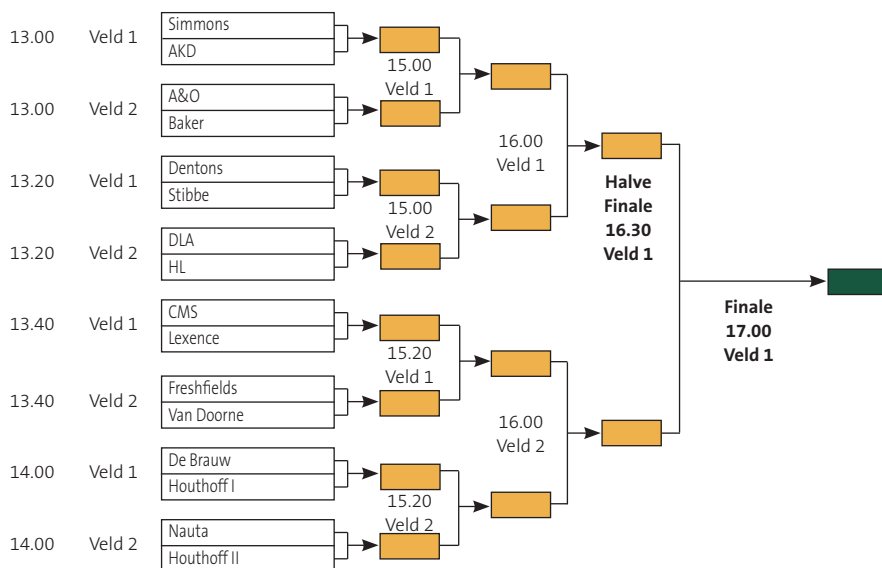

### WIELRENNEN 2017

Kantoor	Deelnemer	Tijd
<b>Starttijd</b>	<b>11:00</b>	
Houthoff	Laura van Gardingen	
Kennedy	Danielle van den Dungen	
De Brauw	Robin Houtveen	
Baker	Thijs Bogaers	
Baker	Daan van den Bergh	
<b>Starttijd</b>	<b>11:15</b>	
DLA	Sven van der Meer	
Lexence	Jan Greijdanus	
Stibbe	Paul Cairo	
Baker	Emile Doelwijt	
Stibbe	Pieter van der Woerd	
DLA	Jeremi Wilbie	

# AVILA

## BEACH HOTEL

Ervaar, geniet & proef Curaçao.



[www.avilabeachhotel.nl](http://www.avilabeachhotel.nl) • [info@avilabeachhotel.com](mailto:info@avilabeachhotel.com)



Lions Dive & Beach Resort Curaçao

*The natural place to stay*



**Voor heerlijk tropisch genieten!**

You are just one click away from the natural place to stay • [www.lionsdive.com](http://www.lionsdive.com)



# TEAMINDELINGEN – POULES – WEDSTRIJDSHEMA'S

## WEDSTRIJDSHEMA STORMBAAN

Kantoor	Deelnemers	Starttijd
<b>LL - I</b>	Jaap Beens	<b>10:40</b>
	Gearte Sijens	
	Michelle Olsthoorn	
	Leon Engelen	
<b>FBD</b>	Victor (ninja)	<b>11:00</b>
	Jorian Hamster	
	Cynthia Lennarts	
	Liedewij Slagman	
<b>LL - II</b>	Maxime Verheul	<b>11:20</b>
	Eva Kempenaar	
	Felice van der Linden	
	Lisanne Bakker	
<b>DBBW</b>	Sharif Ibrahim	<b>11:40</b>
	Nika Schatorjé	
	Eric Nguyen	
	Thyla	
	Janice Wissink	
<b>Houthoff</b>	Vivian van de Haterd	<b>12:00</b>
	Tessa Rosenberg Polak	
	Isabelle Delcour	
	Wieger Kop	
	Nadine Hagenbeek	
	Annemiek Wassink	
	Michael Heenes	
<b>AKD</b>	Rolf Everhardus	<b>12:20</b>
	Natalja van Hofwegen	
	Tessa van der Stel	
	Maud Creemers	

<b>DLA Piper</b>	Fiorelo Klein	<b>12:40</b>
	Jeremi Wilbie	
	Marjan Kiewit	
	Pien Lammers	
	Sebastiaan Brommersma	
	Walter Borchert	
<b>Nauta I</b>	Aira Scheijvens	<b>13:00</b>
	Fenna van Zanten	
	Koen Biesma	
	Sicco Gunster	
<b>Nauta II</b>	Tim Iserief	
	Tom Janse	<b>13:20</b>
	Tom van Amsterdam	
	Robin Keyner	
	Ashley de Baas	
<b>HL</b>	Bas Keizers	<b>13:40</b>
	Carly van der Beek	
	Kay Yie Lee	
	Nog 1 deelnemer	
<b>DBBW II</b>	Floris Kaptein	<b>14:00</b>
	Maaïke Hagar	
	Ties Boonzajer Flaes	
	Pablo Fraile Maqueda	
	Rozemarijn Vernooij	
<b>SNELSTE TIJD WINT</b>		

# TEAMINDELINGEN – POULES – WEDSTRIJDSHEMA'S

## WEDSTRIJDSHEMA TAFELTENNIS

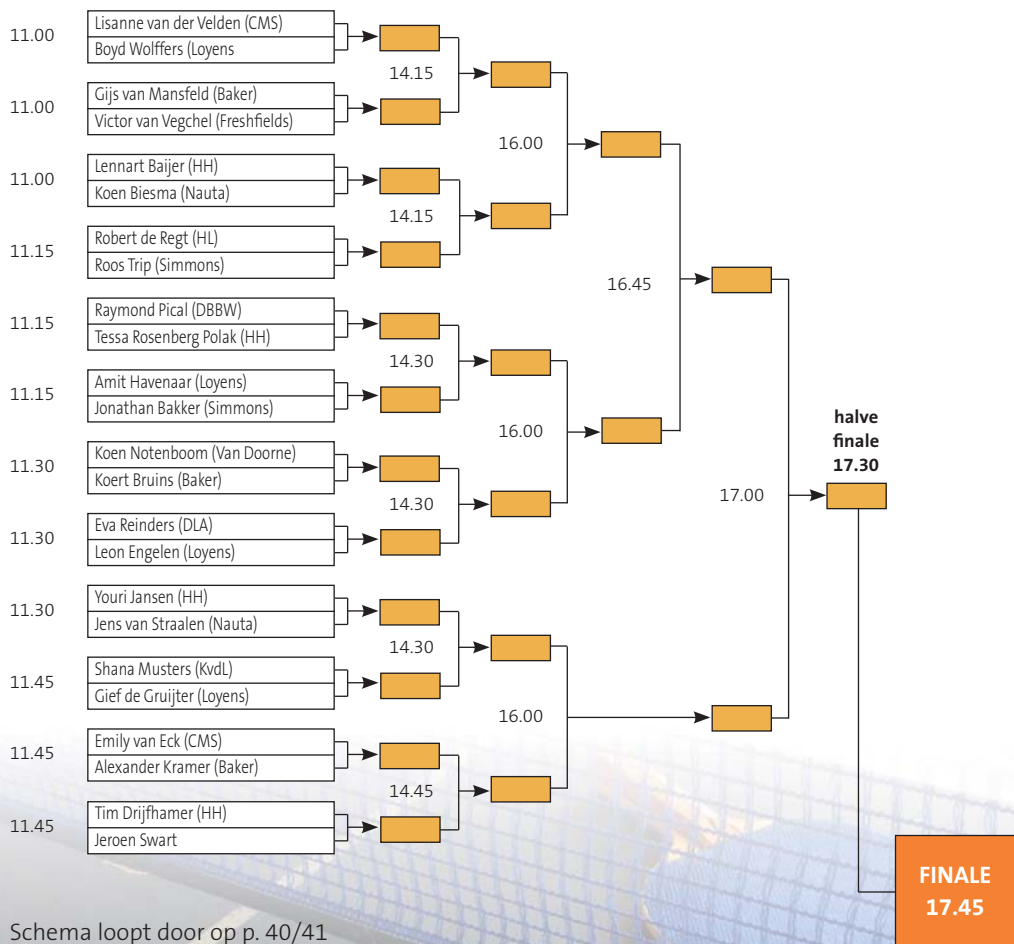

Schema loopt door op p. 40/41



# TEAMINDELINGEN – POULES – WEDSTRIJDSHEMA'S

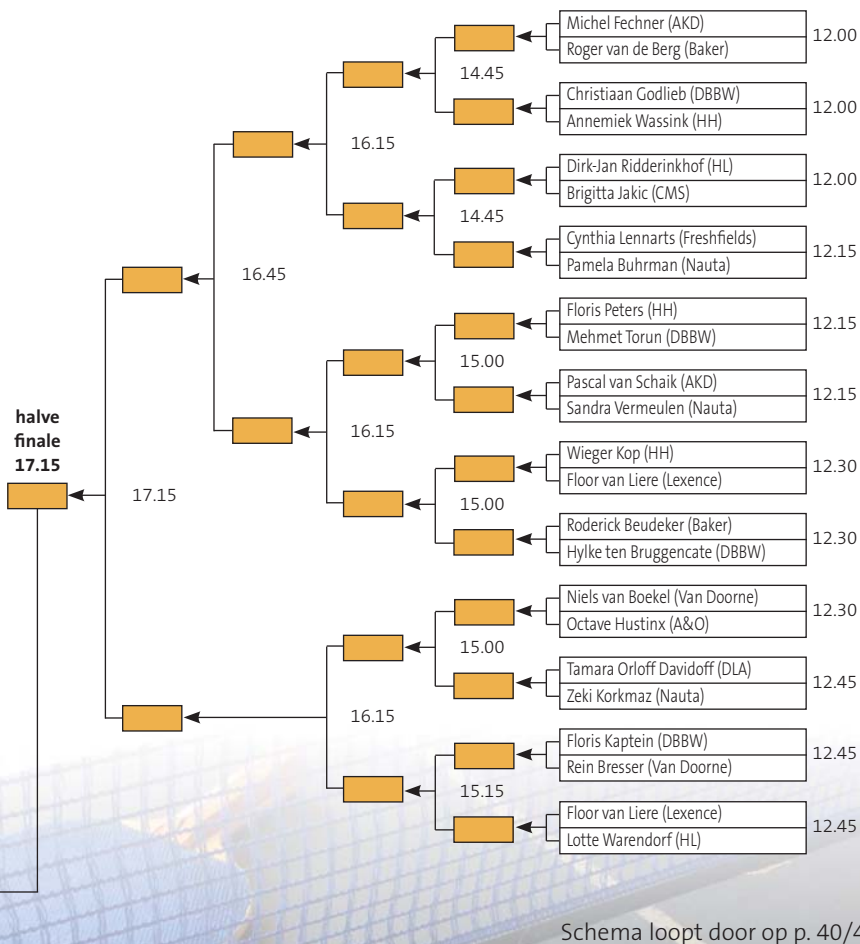

Schema loopt door op p. 40/41.

# TEAMINDELINGEN – POULES – WEDSTRIJDSHEMA'S

## WEDSTRIJDSHEMA TAFELTENNIS (VERVOLG)

Vervolg van schema op p. 40/41

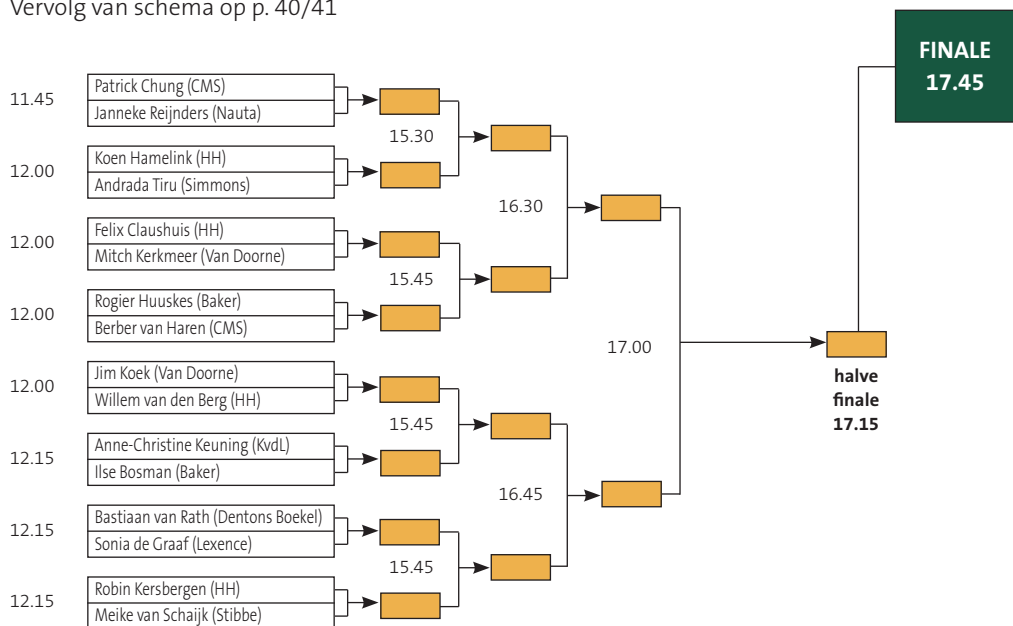

# TEAMINDELINGEN – POULES – WEDSTRIJDSHEMA'S

Vervolg van schema op p. 38/39.

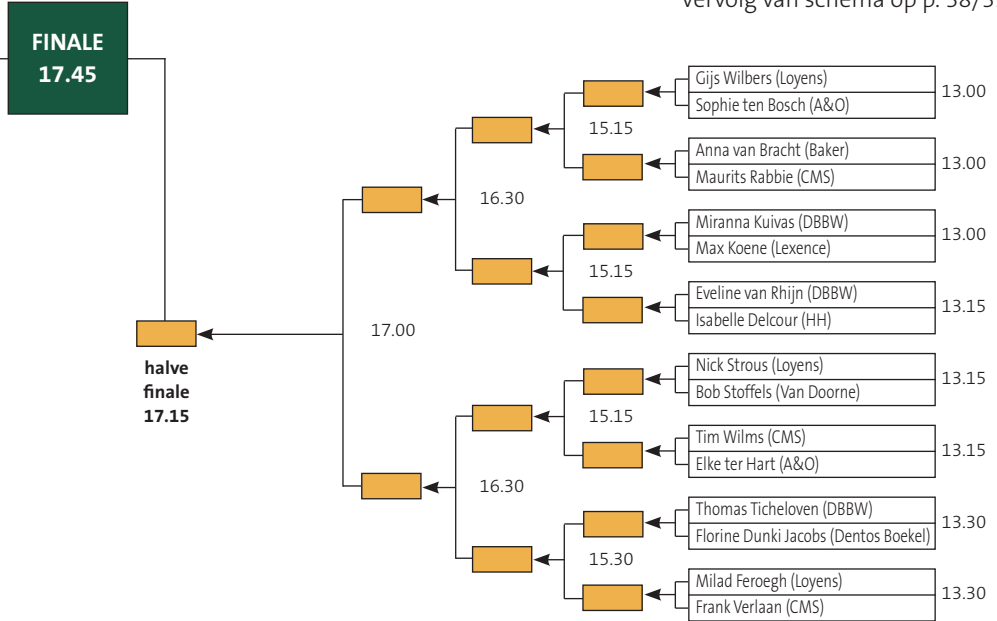

# TEAMINDELINGEN – POULES – WEDSTRIJDSHEMA'S

## TAFELVOETBAL

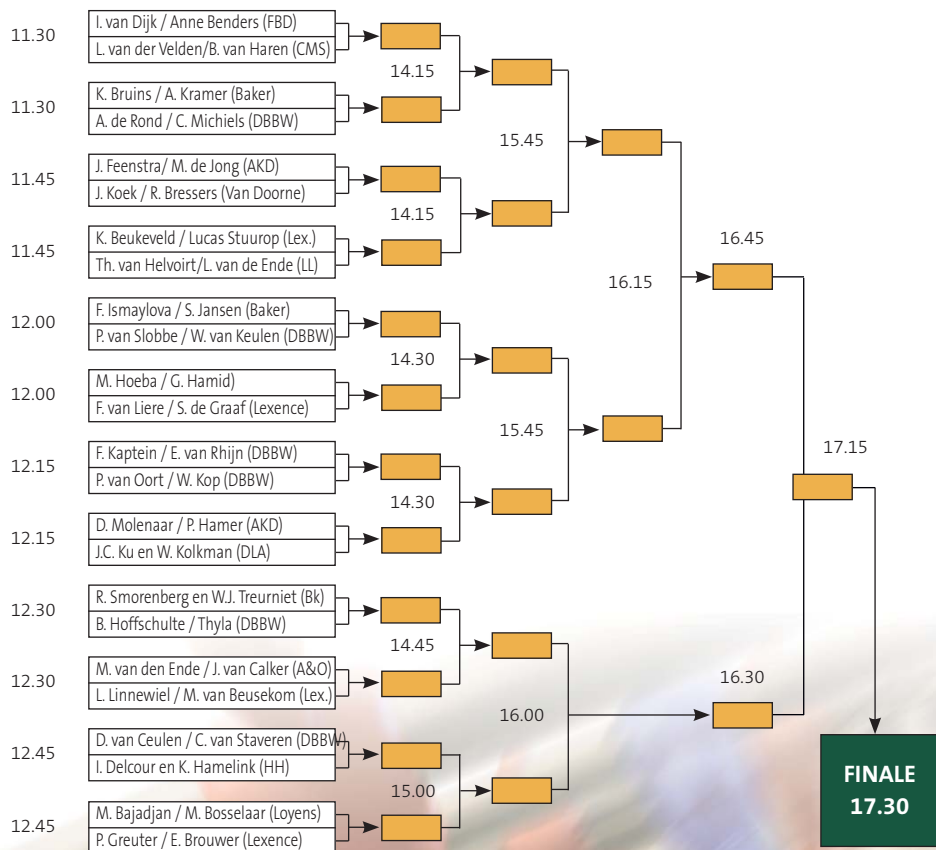

LET OP: schema loopt door op pagina hiernaast

# TEAMINDELINGEN – POULES – WEDSTRIJDSHEMA'S

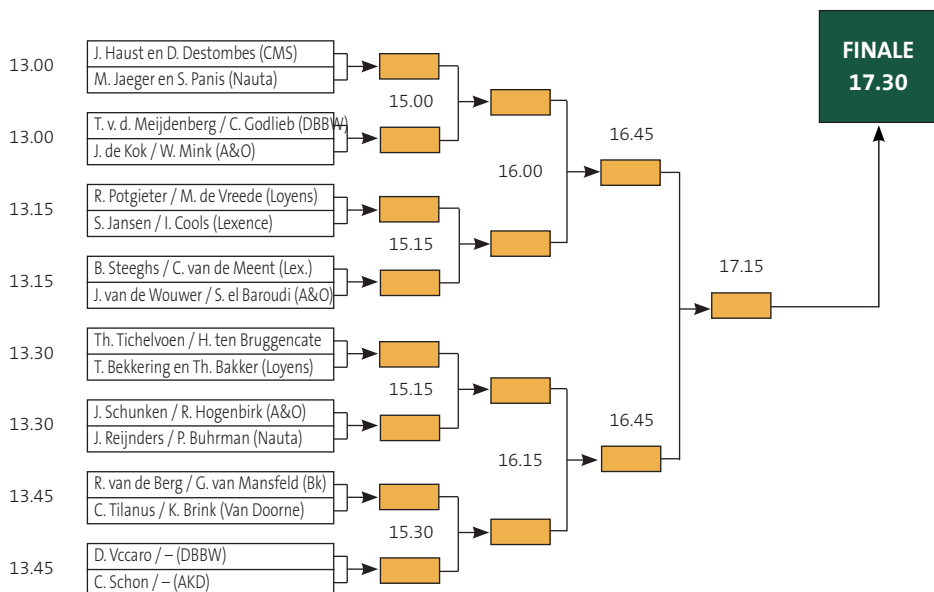



Passie voor perfectie

Onze visie: Zorg en Service op het hoogste niveau

Wij van Tandartspraktijk Rembrandt garanderen  
de perfecte zorg voor jouw gebit

Maak nu een afspraak voor een Intake

Tandartspraktijk Rembrandt  
+31 (0)20 2260032  
[info@tandartspraktijkrembrandt.nl](mailto:info@tandartspraktijkrembrandt.nl)  
Mr. Gr. van Prinstererlaan 92, 1181 TR Amstelveen





# TEAMINDELINGEN – POULES – WEDSTRIJDSHEMA'S

## KLAVERJASSEN

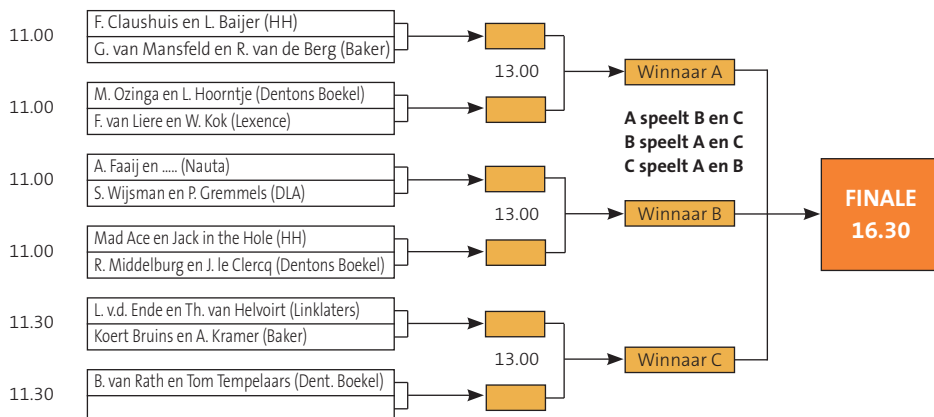



## How about practicing Yoga on Monday, Weight-lifting on Tuesday and Swimming on Wednesday?

With **Gympass Corporate**, you and your colleagues are able to workout wherever and whenever you want:



**+23.000**

gyms and studios  
around the world



**+570**

sports and classes:  
Crossfit, Pilates, Muay Thai,  
Dance and much more

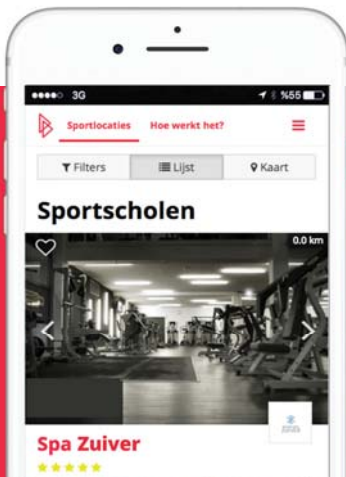

Corporate plans  
starting at **€4.99 a month**

Refer your company:  
[www.gympass.com/nl/corporate](http://www.gympass.com/nl/corporate)

## Loterij Advolympics 2017

Zoals elk jaar, zal er ook dit jaar een loterij plaatsvinden tijdens de Advolympics. De gehele opbrengst van de loterij gaat dit jaar naar Stichting Movement on the Ground. Deze stichting zet zich in voor vluchtelingen op Griekenland.

Stichting Advolympics zal in het bijzonder bijdragen aan het Youth Empowerment Football Project van Movement on the Ground. Een project waarbij Griekse kinderen en vluchtelingkinderen via voetbal met elkaar in contact komen en hun dagelijkse zorgen even kunnen vergeten. Alsof dit doel niet alleen al reden genoeg was om loten af te nemen, zijn er dit jaar ook bijzondere prijzen te winnen. Wij zijn de donateurs van de prijzen zeer erkentelijk en hebben samen met hen de volgende prijslijst kunnen opstellen:

- ✓ 1 week in het **Lion's Dive & Beach Resort** op Curaçao (tweepersoonskamer).
- ✓ 1 week in het **Avila Beach Hotel** op Curaçao (tweepersoonskamer).
- ✓ 1 jaar lang de Shirt Subscription van **The Office Service** t.w.v. € 600.
- ✓ 1 jaar lang de professionele schoenpoetsservice van **The Office Service** ter waarde van € 300.
- ✓ Elite Car Treatment van **The Office Service** ter waarde van € 205.
- ✓ Fiets Pechpas van **The Office Service** ter waarde van € 98.
- ✓ Half jaar lang om de week een boeket bloemen geleverd door **the flower family**.
- ✓ Maandabonnement bij **Club Sportive** ter waarde van € 89.
- ✓ Tegoedbon **Nike Store** t.w.v. € 250.
- ✓ Diner bij **"Rijks"** en toegangskarten voor **Rijksmuseum** voor 2 personen.
- ✓ Proeftafel voor vier personen bij het **Amsterdamse Proeflokaal** t.w.v. € 198.
- ✓ Boottocht van 2 uur voor max. 35 personen via **Barqo**.
- ✓ 1 privé styling consultation bij **Suistudio** in Amsterdam en een outfit uit de nieuwe collectie.
- ✓ 1 jaar lang gratis ritjes met de **oBike**.
- ✓ 2 waardebonnen van elk € 30 voor een item uit de nieuwe collectie van **Vaez Interior**.



# Websites die scoren

Score met websites van Seashore Media:

- Responsive Wordpress-websites die zich aanpassen aan elk formaat beeldscherm en hierdoor hoger scoren in Google!
- \* Webshops voor allerlei producten – extra omzet voor uw bedrijf.
- Digitale nieuwsbrieven die uw relaties op de hoogte houden van de nieuwste ontwikkelingen.
- Search engine optimization en Adwords, zodat u altijd wordt gevonden.
- Registratie van nagenoeg alle domeinnamen.
- Maatwerk voor hosting van websites.

Neem contact op met Martin van Duijn of Cock Koelewijn voor meer informatie of een geheel vrijblijvend gesprek:

T 071 4076002 – E [office@seashore.nl](mailto:office@seashore.nl)

Sandtlaan 36-D17 – 2223 GG Katwijk ZH – [www.seashore.nl](http://www.seashore.nl)



# FEEST

Om 17:00 uur trappen we af met de Disco Bingo, waarna meerdere wereldberoemde artiesten het podium zullen bestijgen!



## **Disco Bingo - FlexyFrank 17:00 - 18:00**

Disco Bingo (ook wel bekend als Swingo of Muziek Bingo) is dé act om het feest op gang te krijgen, gebaseerd op het alom bekende bingo spel! Dit keer staan er alleen geen nummers op de kaart, maar liedjes en kent Disco Bingo alleen maar winnaars. DJ FlexyFrank is het meesterbrein achter Disco Bingo. Daarnaast kan hij ook nog eens verrekke goed plaatjes mixen én voelt ie de dansvloer feilloos aan.

## **Jamento 19:30 - 21:30** **“We bring magic to your party!”**

Jamento is de partyband die op elke gelegenheid het publiek in de spotlights zet! Geen van a tot z ingestudeerd programma met plichtmatige dansspasjes en ‘plastic smile’, maar pure improvisatie & plezier van de bovenste plank. Het enorme en immer groeiende repertoire omvat een veelvoud van muziekstijlen die de band zonder uitzondering met overtuiging neerzet! De muzikanten zijn stuk voor stuk topmuzikanten en hebben hun sporen verdiend in de jazz en popmuziek. Omdat Jamento gebruik maakt van zowel een live DJ als instrument, brengt de band de climax naar



# FEEST



# FEEST

een nog grotere hoogte dan het originele nummer of welke remix dan ook!

## Disco Troopers 21:30 - 22:30

“Time after time, they succeed in lifting the crowd to a next level with their contagious oldskool & disco mixes. Don't be surprised when they bring a party prop or two.”

Disco Troopers is een collaboratie tussen de twee discosoldaten Nils Madsen from Denmark en Berry Juice. Ze hebben in Amsterdam in korte tijd naam gemaakt met hun spetterende discofeesten en hebben op die manier een trouwe fanbase opgebouwd.

Met een energieke mix tussen Nu-Disco, Deep House en klassieke Disco edits zetten ze elke stage volledig op zijn kop!



## Dave Roelvink 22:30 - 23:30

“Het is ongelooflijk, maar de agenda van Dave zit tot en met september vrijwel helemaal vol. Hij reist van hot naar her, zo treedt hij op in Torremolinos, Rimini in Italië en toert hij in Griekenland.” En nu ook op de Advolympics.....!!!!

Al vanaf jongs af aan wordt het entertainen Dave met de papepel ingegoten. Met Dries Roelvink als bekende vader weet Dave als



geen ander hoe het is om in de spotlights te staan. Momenteel ambieert Dave zich een carrière als DJ. Zijn muziekstijl is Bubbling, Moombahton en Eclectic. Medio april 2015 begon Dave met het draaien in het land en dat bleek een gouden greep; Dave trok door het hele land en zelfs buiten de landgrenzen wordt hij warm onthaald door zijn talloze fans!

## FlexyFrank 23:30 - 01:00

“Van chill in begin naar precies de juiste dancefloor fillers. Top-DJ!”

DJ FlexyFrank is een allround DJ met ontzettend veel ervaring; al meer dan 20 jaar staan bij hem het publiek én de dansvloer centraal. Wellicht ken je hem dus al van een privé evenement of van grote locaties en festivals als Paradiso, Mystery Land, Bevrijdingspop, Awakenings Festival, Air, Escape, of Studio 80! Daarnaast is hij inmiddels ook al naam aan het maken op Bali, in Thailand en zelfs op Kos! Vanavond zal FlexyFrank daarmee de Advolympics knallend afsluiten!

# Dankwoord

Onze dank gaat uit naar...

## Kantoren:

AKD  
Allen & Overy  
Baker McKenzie  
De Brauw Blackstone Westbroek  
Clifford Chance  
CMS  
Dentons Boekel  
DLA Piper  
Freshfields Bruckhaus Deringer  
HL  
Houthoff Buruma  
Kennedy van der Laan  
Lexence  
Linklaters  
Loyens & Loeff  
NautaDutilh  
Simmons & Simmons  
Stibbe  
Van Doorne

## Sponsors:

Niehoff Werning & Kooij  
Nølson  
The Night Nanny  
Tandartspraktijk Rembrandt  
Het Amsterdamse Proeflokaal  
Imprima  
Gympass  
Van der Velde van Hal & Peers  
ABN AMRO Escrow & Settlement  
Lions Beach & Dive Resort Curaçao  
Avila Beach Hotel  
Seashore Media

## Met speciale dank aan:

**Intertrust**





## **The Night Nanny – ontfermt zich 's nachts over jouw kind(eren) terwijl jij heerlijk slaapt!**

Een goede nachtrust is essentieel, maar wordt soms moeilijk gemaakt voor jonge ouders. Een baby die veel huilt, last heeft van krampjes of extra zorg nodig heeft, onregelmatige nachtvoedingen, de komst van een meerling, een moeizaam herstel na de bevalling, alleenstaand ouderschap of simpelweg wennen aan het ouder zijn: genoeg redenen waarom goede nachtrust niet altijd vanzelfsprekend is.

## **The Night Nanny – nachtoppas aan huis**

Naast voldoende nachtrust, is het ook belangrijk om tijd aan elkaar te besteden. Willen jullie een nachtje weg? Of misschien zelfs een weekend? Ook dan kan je bij ons terecht voor een nanny!

## **Hoe gaat het in zijn werk?**

Onze nanny komt 's avonds en neemt de zorg voor de kinderen over terwijl jij lekker gaat slapen. De nanny biedt de zorg die nodig is: ze knuffelt, wiegt, verschoont en voedt. Ze kan ook alvast ontbijten met de vroege kindjes en gaat weer naar huis zodra je wakker bent.

- **In de omgeving Den Haag, Utrecht en Amsterdam**
- **Ervaren nanny's, snelle service en flexibele tijden**
- **Éénmalig, abonnement of een pakket op maat**

**Advolympics 2017:  
Eerste nacht zonder  
boekingskosten!**

Neem vrijblijvend contact met ons op voor meer informatie.

**www.thenightnanny.nl**  
**Rachel: 0612129381**  
**Joanne: 0613487736**

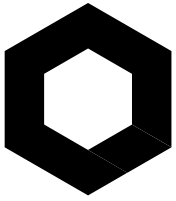

**imprima**

WHEN IT REALLY MATTERS